

Digitalisierung, Infrastrukturen und Standards im Bildungswesen - mit Sicherheit -

eIDAS-basierte Beglaubigung und Validierung von Bildungsnachweisen

Hermann Strack

Hochschule Harz

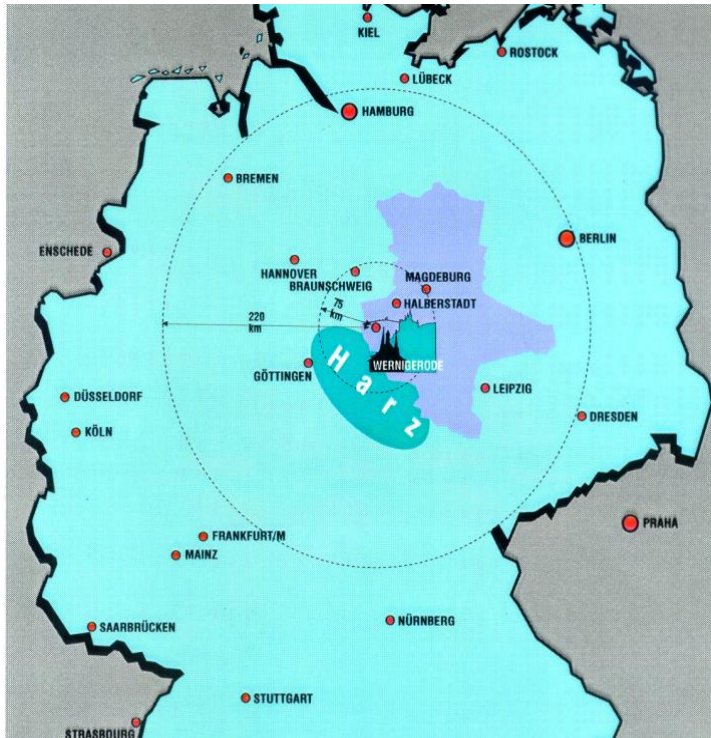

– Fachbereiche Hochschule Harz:

- Automatisierung und Informatik (FB AI, Wernigerode WR)
- Verwaltungswissenschaften (FB VW, HBS)
- Wirtschaftswissenschaften (FB W, WR)

Kompetenzzentrum und F&E

CyberSec-Verbund LSA (netlab, MLU, OvGU)



SACHSEN-ANHALT



EUROPÄISCHE UNION

EFRE

Europäischer Fonds für regionale Entwicklung

Kurzüberblick

eIDAS-basierte Beglaubigung und Validierung von Bildungsnachweisen - Digitalisierung, Infrastrukturen und Standards im Bildungswesen - mit Sicherheit

- eIDAS im Bildungswesen – Sicherheit mit Standards:
Sicherung für Zugänge, Services, Dokumente & Transfer

- Projekte:

- eCampus (EFRE)
- TREATS / STUDIES+ (EU CEF)
- CyberSecurity-Verbund LSA (EFRE)
- Ini. Nationale Bildungsplattform (BMBF) KOLIBRI

Student Journey

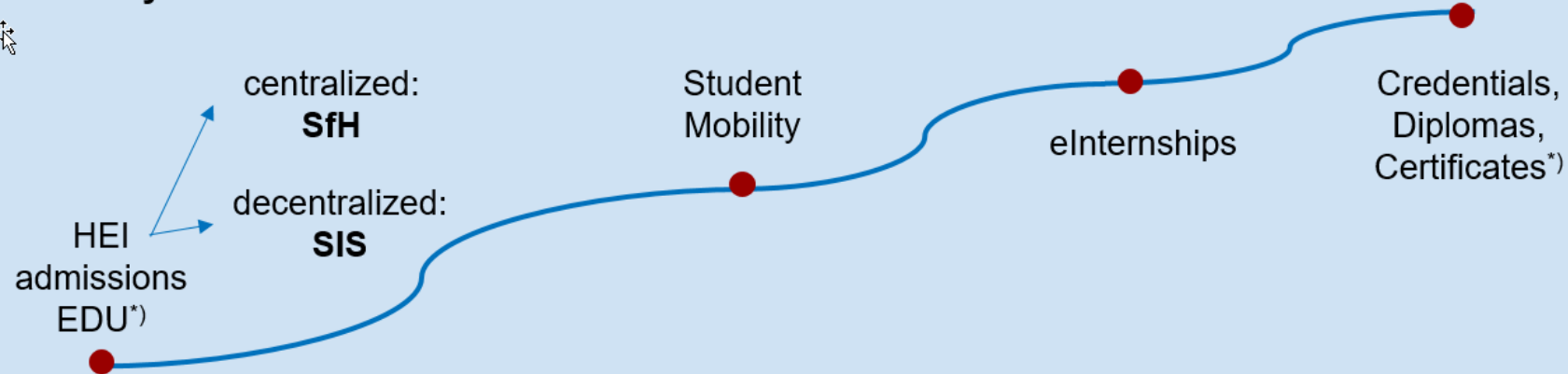

Infrastructure (selection)

eIDAS eID
TS (sign, seal...)

OZG UAC

XHEIE

EDCI

EMREX

Verifiable
Credentials,
W3C

Digital (Your)
Credentials

Legal Requirements



OZG

Online Access Law



eIDAS



SDG

Single Digital Gateway

eIDAS – building block (cross-boarder interop. eID + trust services (EU))



Connecting Europe Facility
TREATS (TRans-European AuThentication Services)

eIDAS – eIDentität (interop.) & eSignatur (Standards):

- eID: interoperabel (notifiziert, 3 Level: hoch, mittel, niedrig)
- TS: trust services ((remote) eSignatur, eSiegel, Zeitstempel,...)

Seit 2012:
eID@netlab

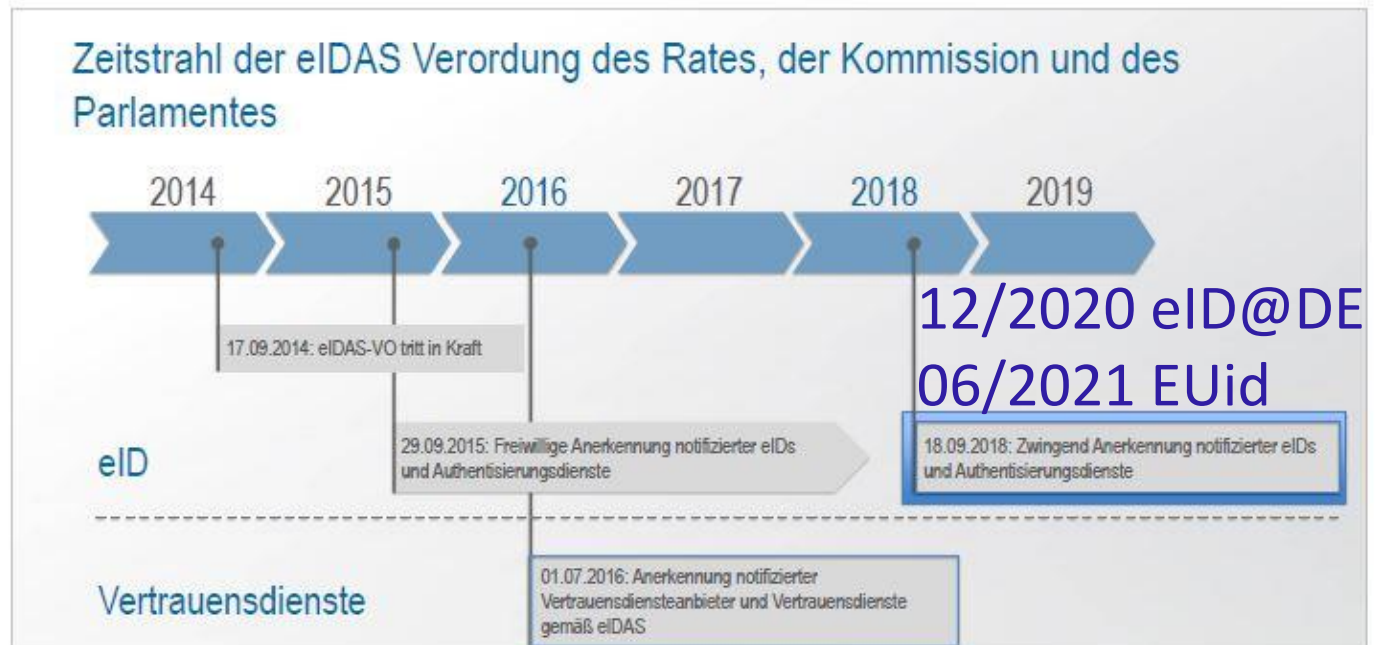

[Rohstock, TREATS-Workshop 2017]

Stand der Notifizierung gemäß eIDAS-Verordnung am 01.06.2021

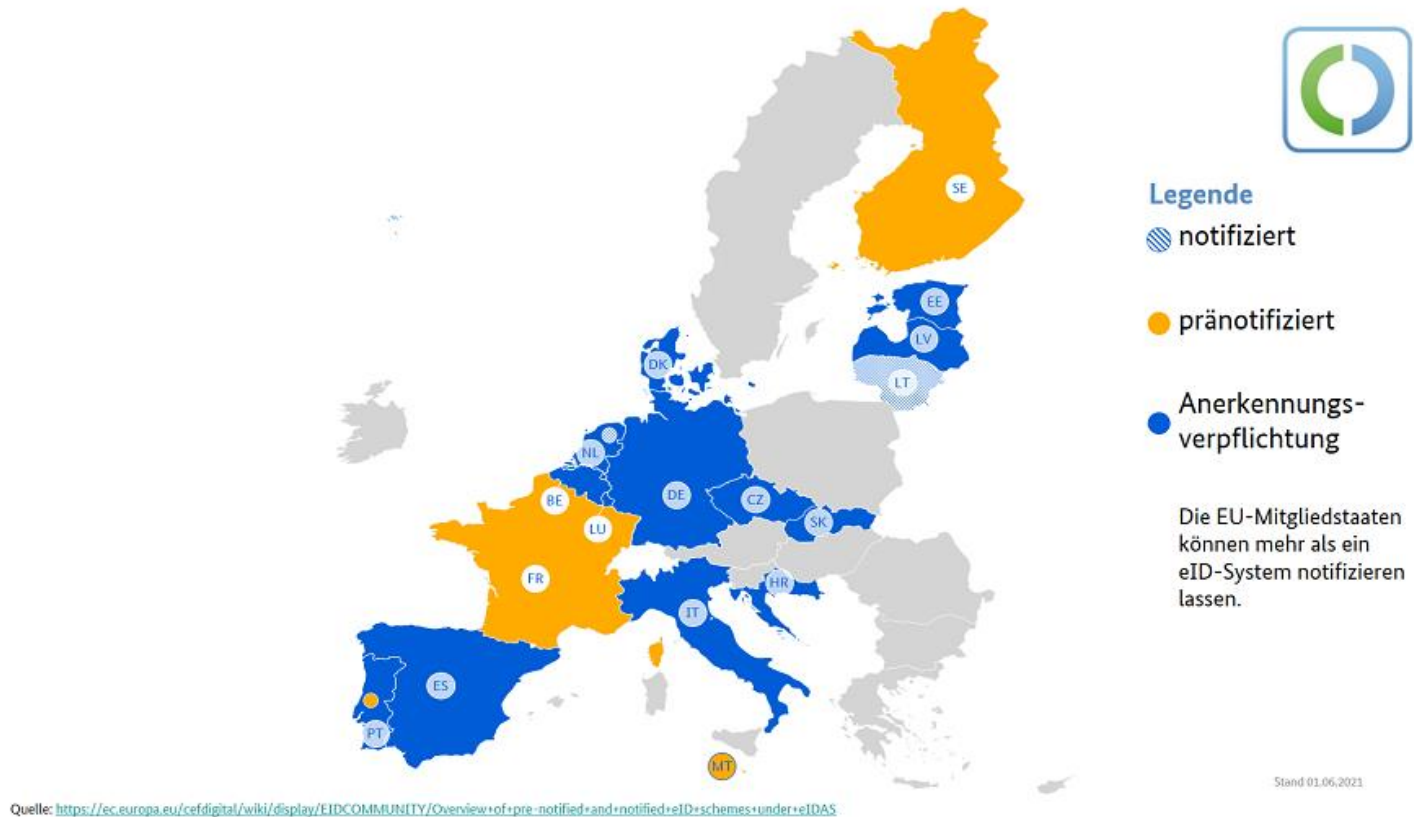

eIDAS: Sicherheit mit Standards - Überblick

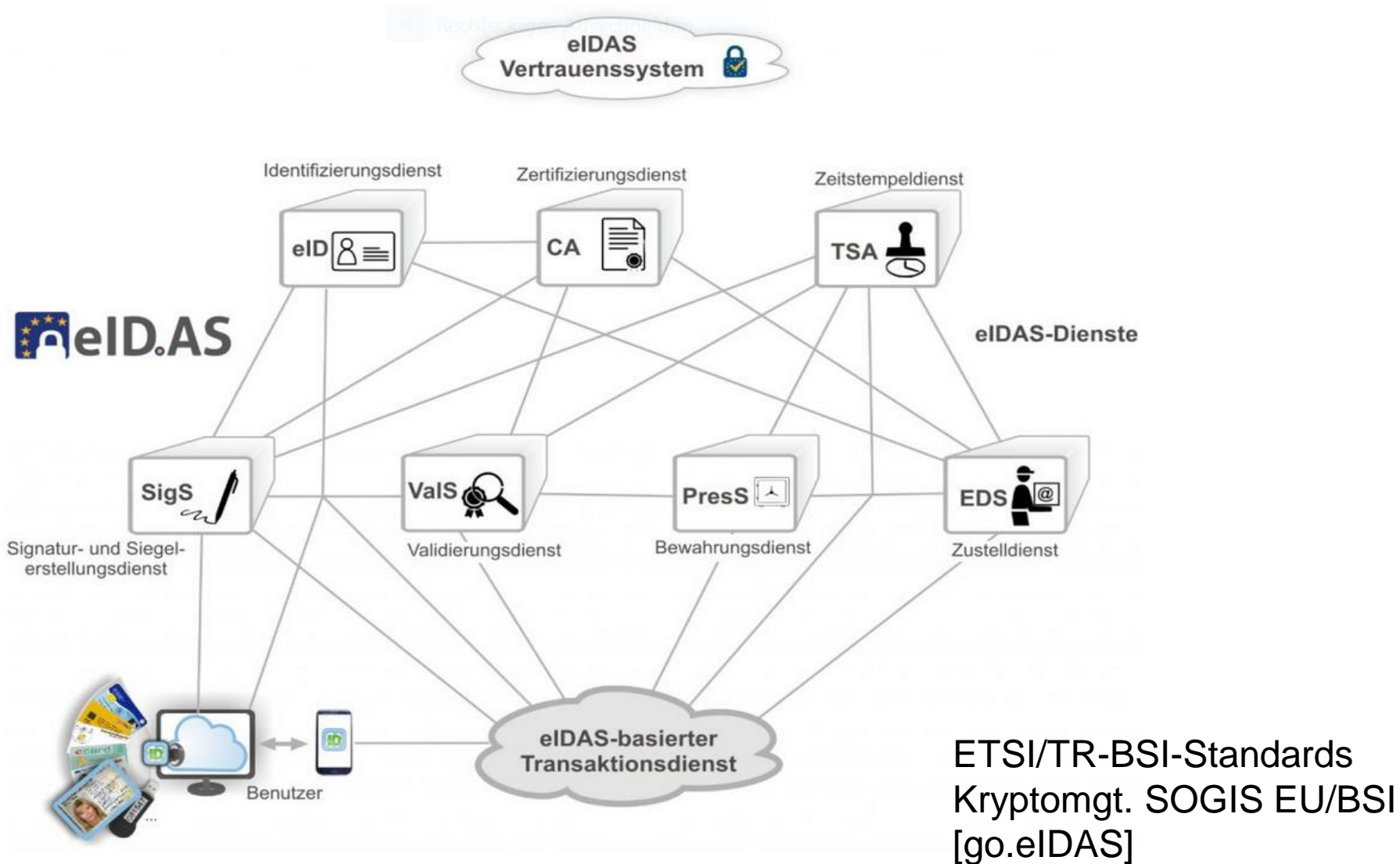

OZG – Use Cases DE mit Service-/Nutzerkonten (3 Sicherheitsstufen/LoA)

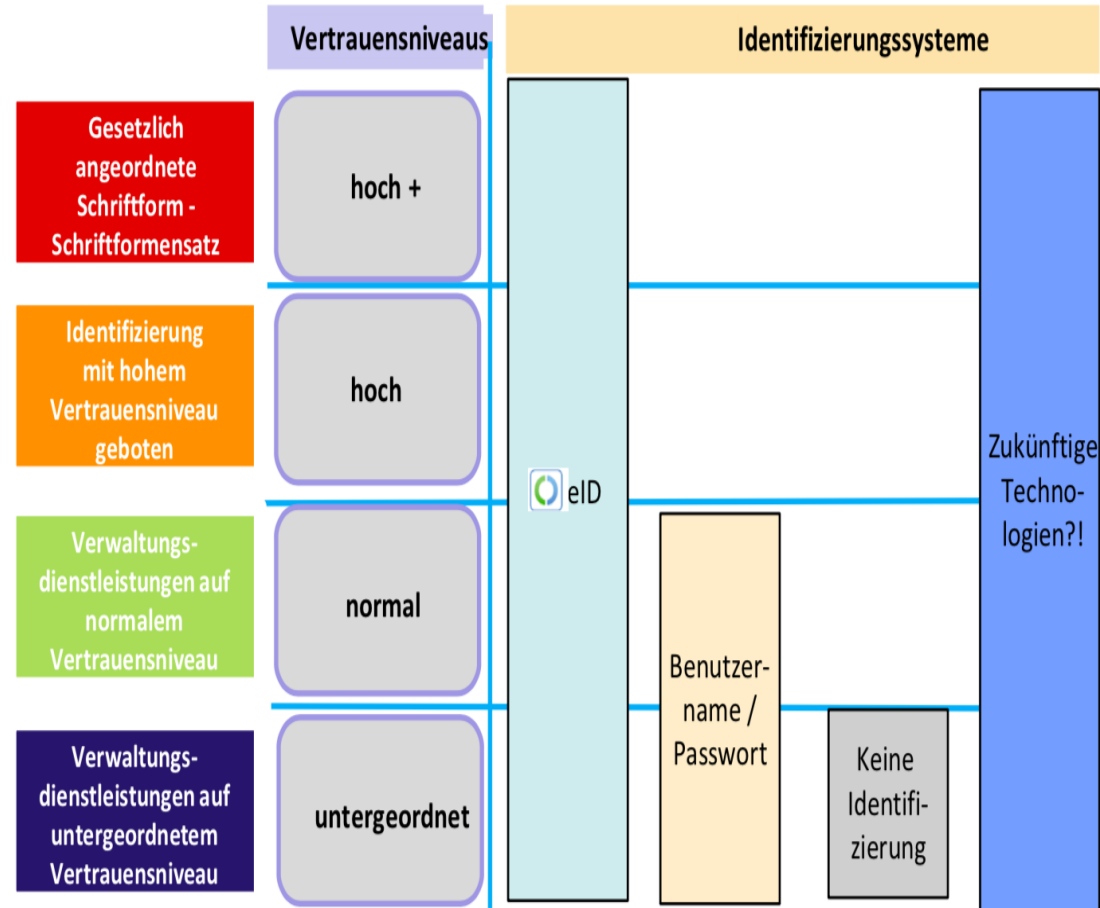
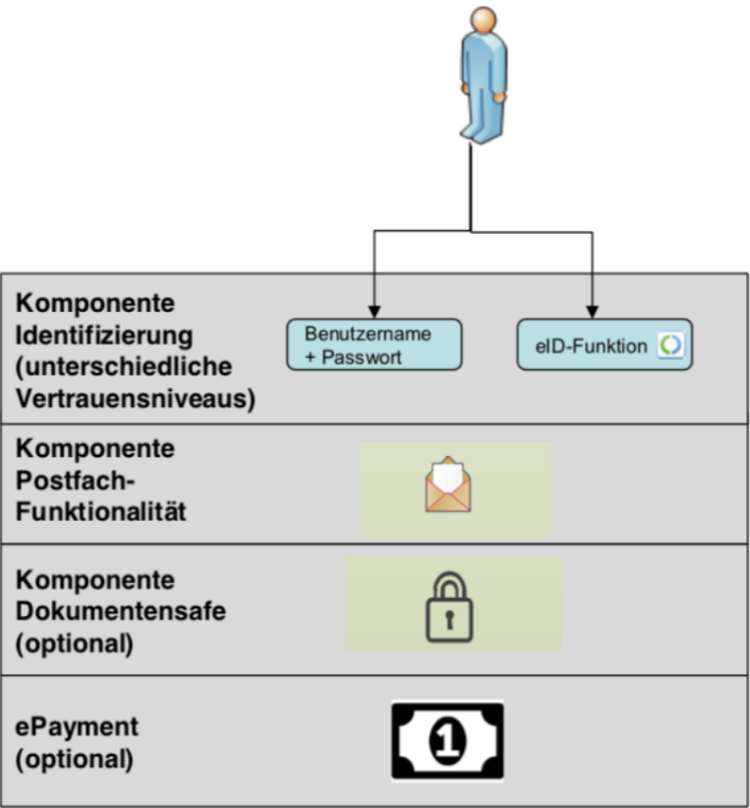

eProsecal

eID/eIDAS-basierte Servicekonten als eGov.-Baustein (eCampus, ... , StudIES+)

eGov.-Standards/Komponenten (eCampus/Scampii)

- Qualifizierte Signatur (QES, Schriftformersatz/rechtsverbindlich)
- PA-Personalausweis mit eID (2x-Authent. beidseitig, Datenschutz/-sparsamkeit & Sicherheit, non-trackable, Formularschriftform ÖV):

3 Bürger-Zugänge:

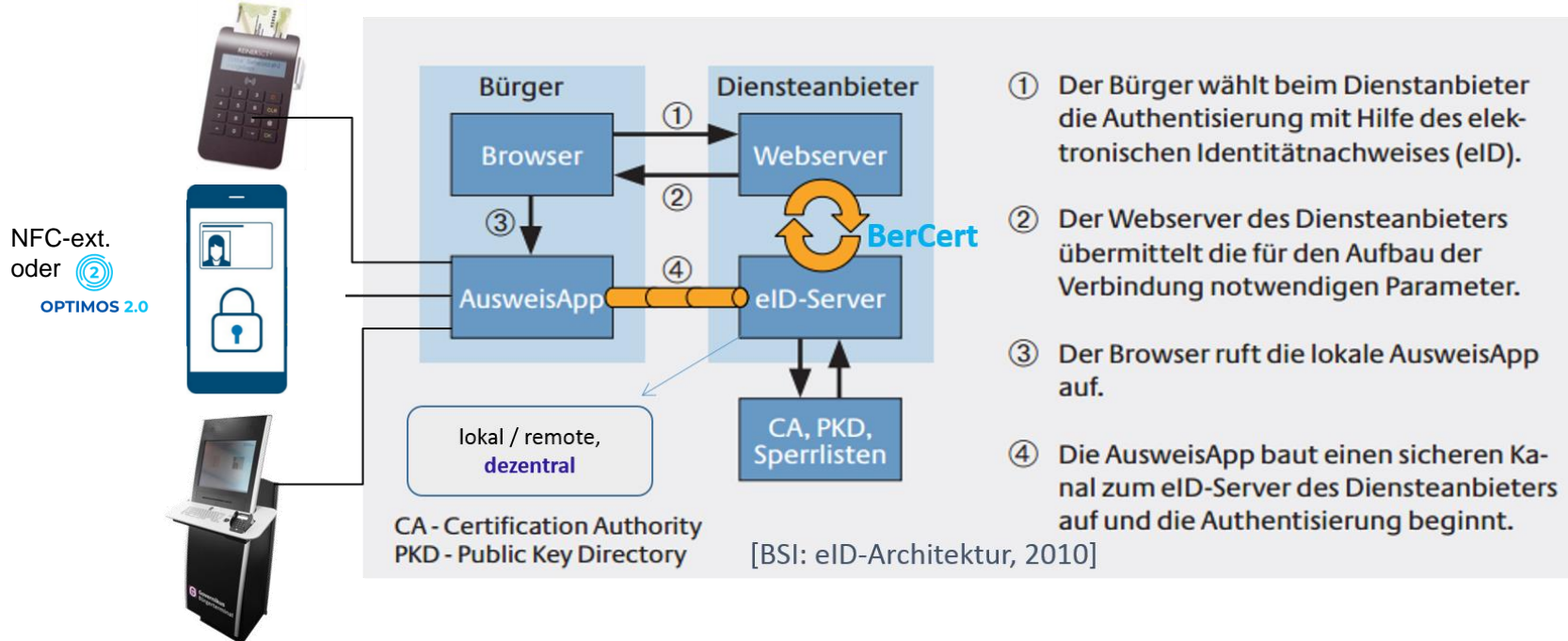

MyCredentials – eCampus

- Entfernte Beantragung neuer persönlicher Zugangsdaten per eID/Personalausweis (PA): abgeleitete Identitäten
- Bereitstellung (verschlüsselt) auf MyCredentials-Portal zum Download per eID/Personalausweis (PA)

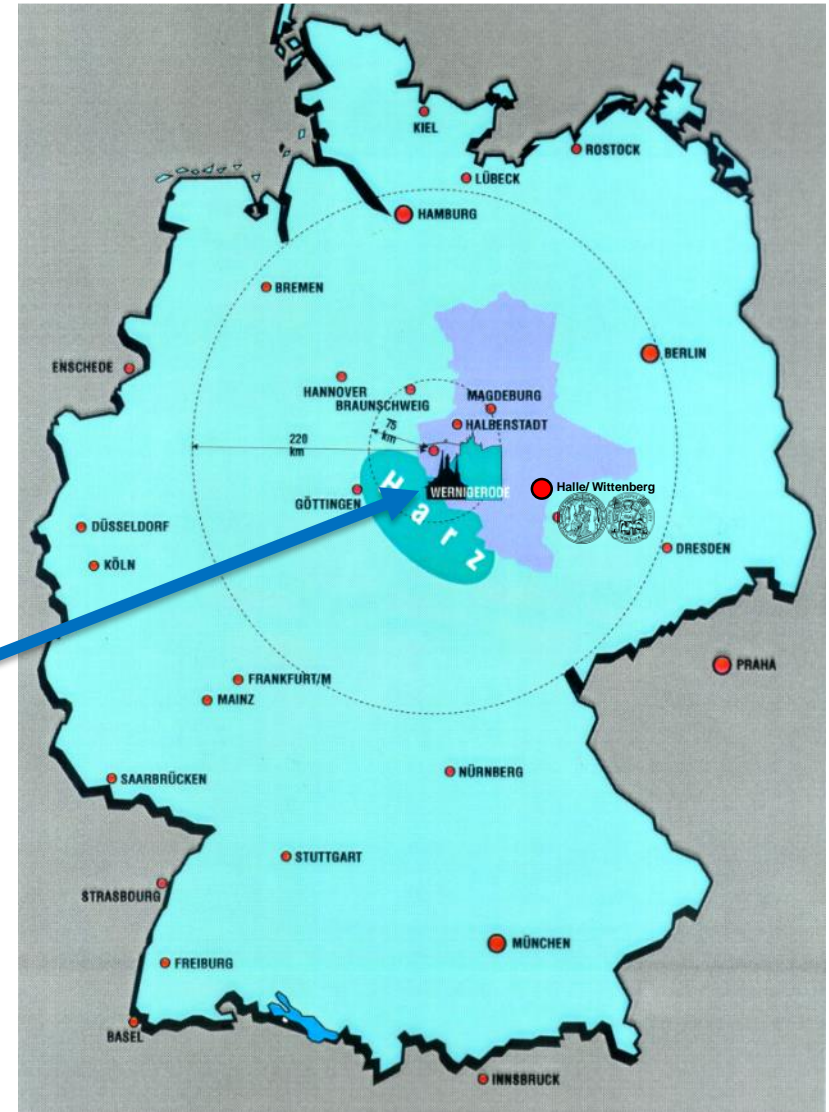
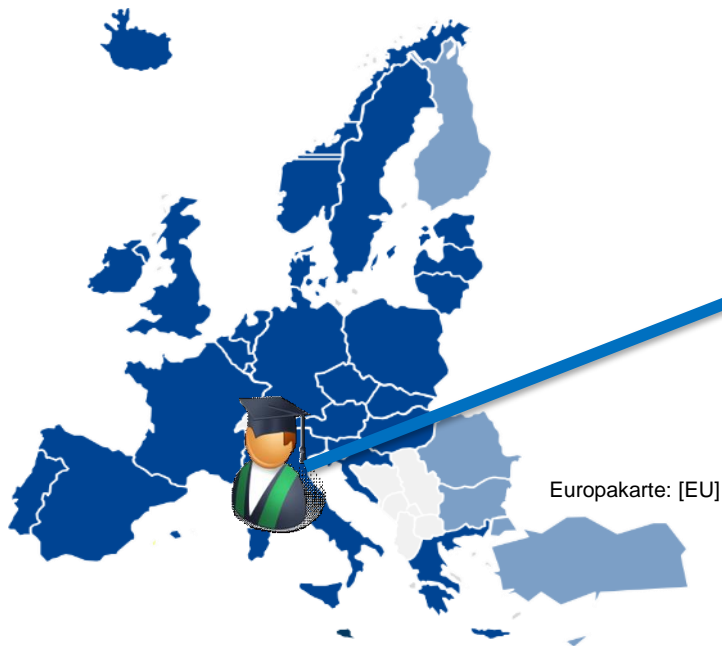

StudIES+: Integration eIDAS-Nutzerkonten für Workflows (eProsecal)

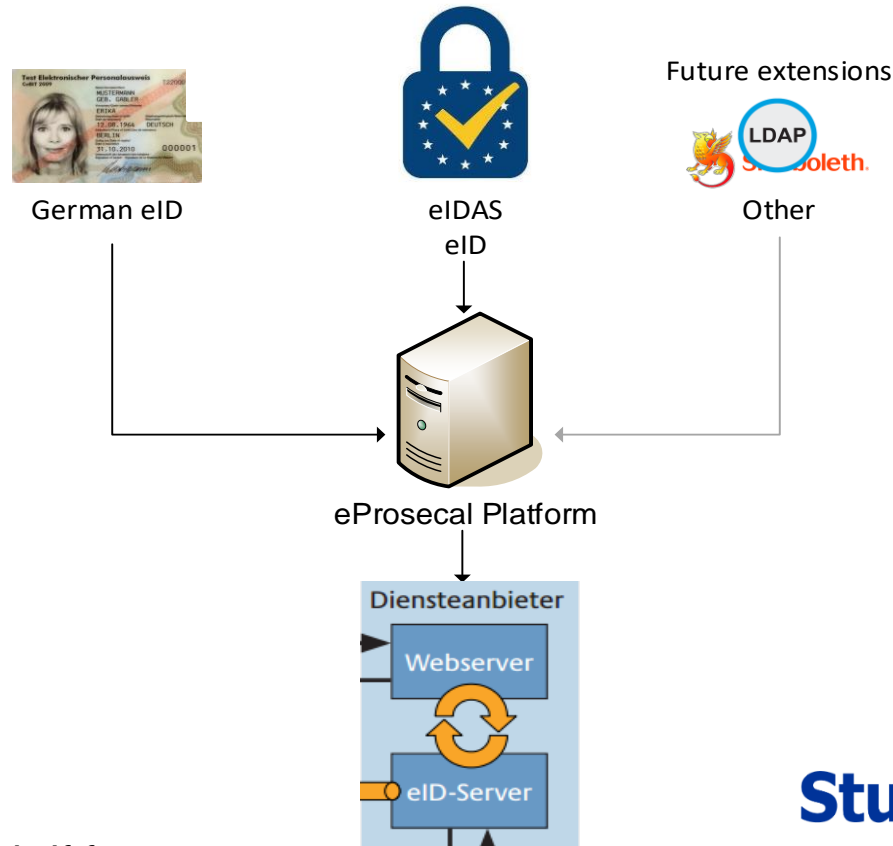

 Co-financed by the European Union
Connecting Europe Facility

- eID-Formular-Upload mit Schriftformersatz
- Ankopplung von qualif. Fern-Signaturen (TS)
- Trusted eID-Sharing von Dateien

eID-Konto inkl. sicherem Datei-Sharing

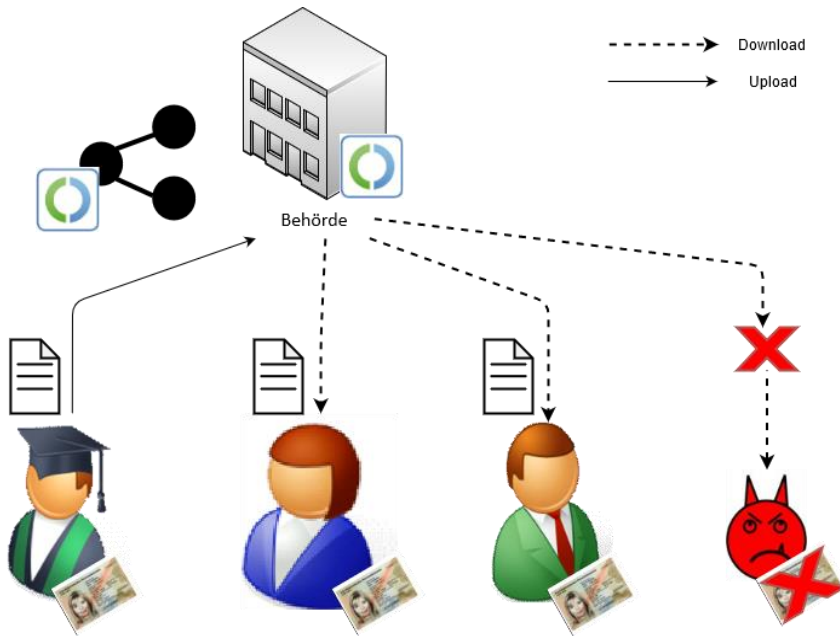

- eID-basiertes Konto
- Vorbereitung der OZG-Kontoanbindung
- Hoch gesicherter Dateitransfer zwischen eID-Nutzern (LoA „high“)
- zur sicheren Passwort- & Token-Verteilung - MyCredentials
- NextCloud mit eID

eID-geschützter Dokumententransfer (inkl. OZG)

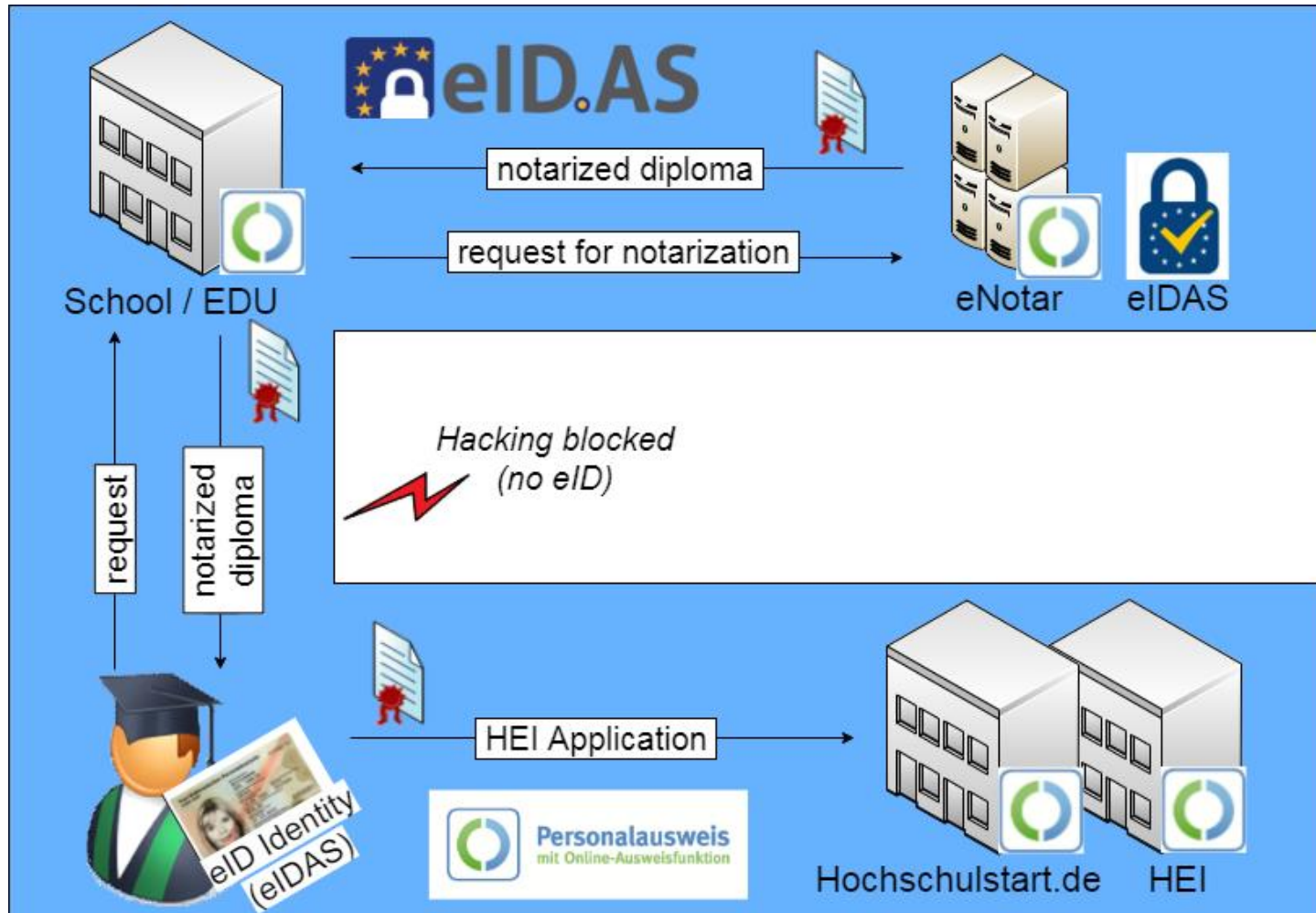

eProsecal - Konto

▲ Hochschule Harz
Hochschule für angewandte Wissenschaften

Datenschutzerklärung Impressum

eProsecal Home

Achtung Diese Webseite verwendet Cookies. Nähere Informationen finden Sie in unserer Datenschutzerklärung ×

Registrierung per eID/eIDAS

Für die einmalige Registrierung zur sicheren Initialisierung Ihres Accounts werden aus Ihrem Personalausweis PA (mit aktivierter eID/eIDAS) nach Ihrer Zustimmung per PIN-Eingabe einmalig "Name, Vorname und Geburtsdatum" ausgelesen, um für Sie einen eindeutigen Account anlegen zu können.

Anmeldung per eID/eIDAS

Nach der einmaligen Registrierung mit dem Personalausweis PA können Sie sich an Ihren Account mit PA eID/eIDAS wieder anmelden (nur das PA-Pseudonym wird dann ausgelesen)



Co-financed by the Connecting Europe Facility of the European Union



















EU CEF Action No. 2017-DE-IA-0022
Hochschule Harz

eIDAS-Auswahl EU-Mitgliedsstaat



eProsecal
Select Country

Your Nationality and Identification System

| | | | |
|--|---|---|--|
| <input type="radio"/>  Austria | <input type="radio"/>  Estonia | <input type="radio"/>  Germany | <input type="radio"/>  Italy |
| <input type="radio"/>  Belgium | <input type="radio"/>  Czechia | <input type="radio"/>  Latvia | <input type="radio"/>  Luxembourg |
| <input type="radio"/>  Slovakia | <input type="radio"/>  Spain | <input type="radio"/>  Greek | <input type="radio"/>  Lithuania |
| <input type="radio"/>  Portugal | <input type="radio"/>  Sweden | <input type="radio"/>  Netherlands | <input type="radio"/>  United Kingdom |

Demonstration Pilot

eID authentication is provided as a demonstration pilot for the countries below.

| | | |
|--|---|--|
| <input type="radio"/>  Iceland | <input type="radio"/>  Slovenia | <input type="radio"/>  Switzerland |
|--|---|--|

Continue

eTestate

eID-Integration in Identitätsmanagement mit Servicekonten (hybride IDs, ..., OZG)

eID – eKlausursitzplan / eTestate mobil elektron. Kontrolle per eID (hybrid)

Studi.konto



Studenten



Professoren/
Dozenten

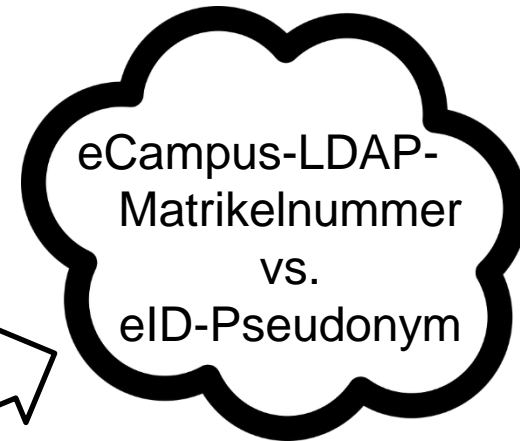
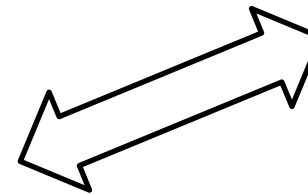
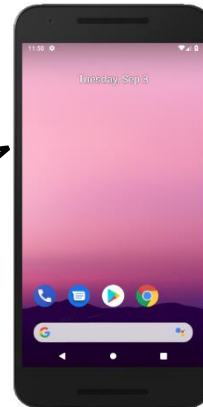
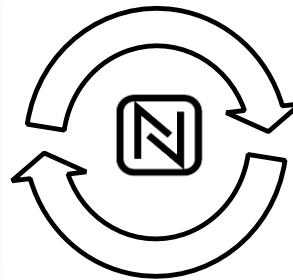

- nPa auflegen
- Pin eingeben
- Fertig

Dienstgerät (NFC-Ext.):
el. Kontrolle & Doku.per eID

eIDAS @ Universities – „saving the missing donut“

Extension of the eID Access Topology:

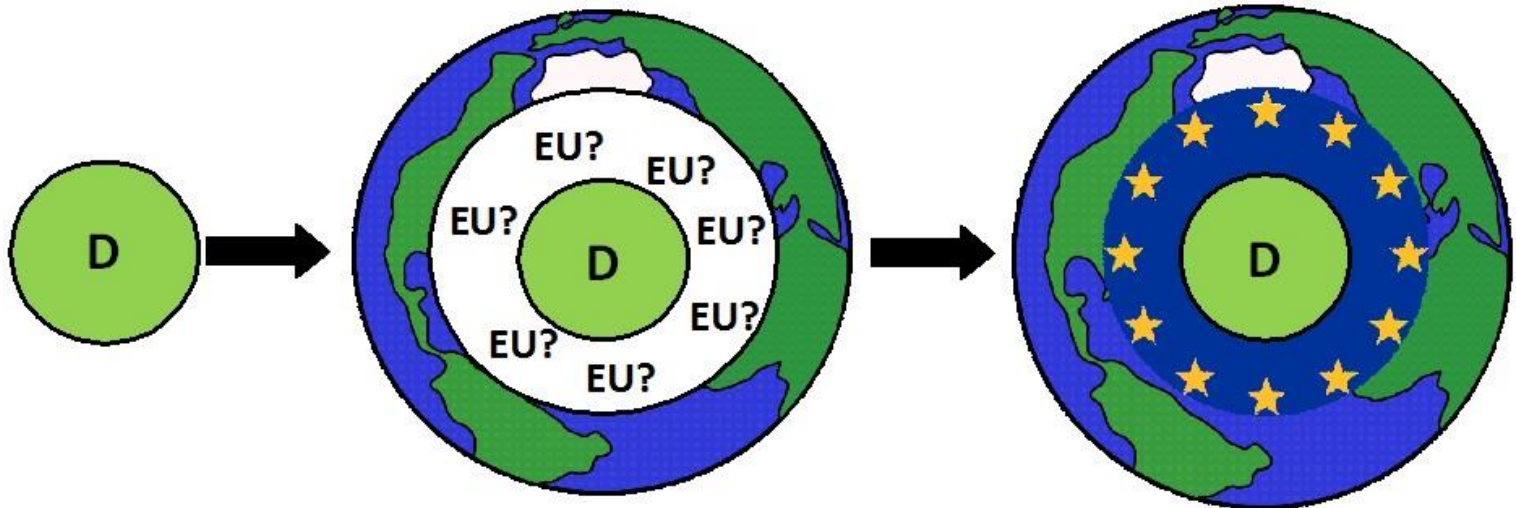

eID/PA

eID/PA+eAT

eID/PA+eAT+eIDAS



- MTG (media transfer AG)
- OpenLimit SignCubes GmbH
- Governikus GmbH & Co. KG
- HSH Soft- und Hardware Vertriebs GmbH
- SiXFORM GmbH
- Bundesdruckerei GmbH
- Harz University of Applied Science
- Anstalt für Kommunale Datenverarbeitung in Bayern (AKDB)

Staatlicher Auftraggeber:

- Bundesinnenministerium
vertreten und unterstützt durch das
- Bundesamt für Sicherheit in der Informationstechnik

eID server



eID Serverhersteller

Services and Applications



Anwendungen und Betreiber



Mentoring / Überwachung

HS-Harz - eIDAS extended Applications (3 * APEX) : Student Mobility, Research, Local Appl.-Infrastruct.

EU MS „boarder“

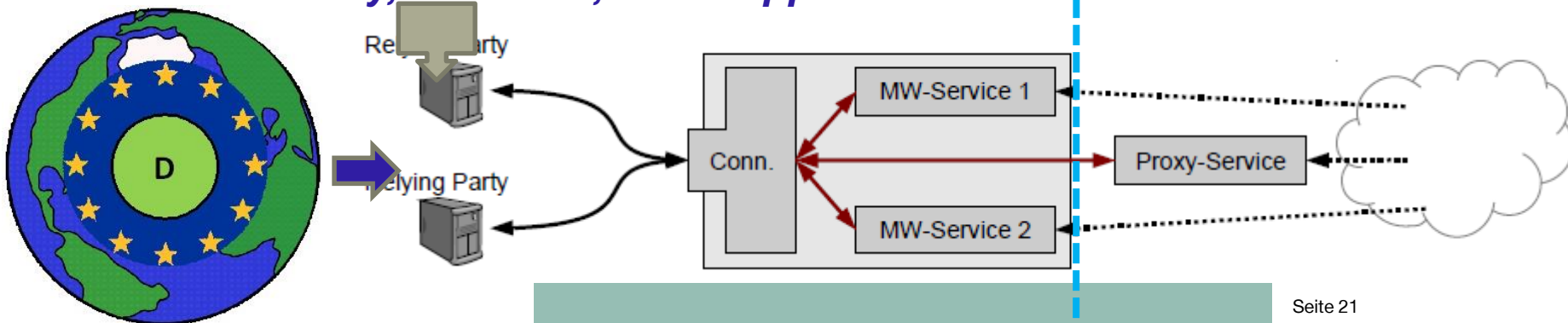



| eIDAS MDS | German eID |
|------------------------|-------------------------|
| Current family name(s) | Last Name |
| Current first name(s) | First name |
| Date of birth | Date of birth |
| Uniqueness identifier | Pseudonym |
| Name(s) at birth | Birth Name (if present) |
| Place of birth | Place of birth |
| Address | Address |
| Gender | - |

eID/eIDAS-Extensions (u.a. Minimum Data Set) – Studi.-Servicekonto

[BSI, Bender, 2017]

MyCredentials @ Hochschule Harz

Registrierung

Select your member state (EU, eIDAS):

Für die einmalige Registrierung zur sicheren Initialisierung Ihres Accounts werden aus Ihrem Personalausweis nPA (mit aktivierter eID) nach Ihrer Zustimmung per PIN-Eingabe einmalig "Name, Vorname und Geburtsdatum" ausgelesen, um für Sie einen eindeutigen Account anlegen zu können.

Registriervorgang mittels AusweisApp2

Login

Nach der einmaligen Registrierung mit dem neuen Personalausweis nPA können Sie sich an Ihren Account mit nPA/eID wieder anmelden (nur das nPA-Pseudonym wird dann ausgelesen)

Authentifizierung mittels AusweisApp2



TREATS/eIDAS



Co-financed by the European Union
 Connecting Europe Facility



...other eID/eIDAS-Environments (EU)

StudES+ - Scope & Overview (eIDAS eID & eSignature Applications)

Francotyp-Postalia (lead)

Bundesdruckerei, FU Berlin, HS Harz, sixform (2019/2020)



Co-financed by the European Union
Connecting Europe Facility

HS Harz Part – Application Scope:

- MyCredentials ➔ YourCredentials (signed)
- ...eNotar-platform/services (sign. integration)
- ...eInternship, eDiploma/eNOTAR, eTOR ...

Hochschule Harz

bdr.
BUNESDRUCKEREI

SIXFORM

Freie Universität Berlin

FP
GERMAN MAILGENERATING

Consortium Project Scope:

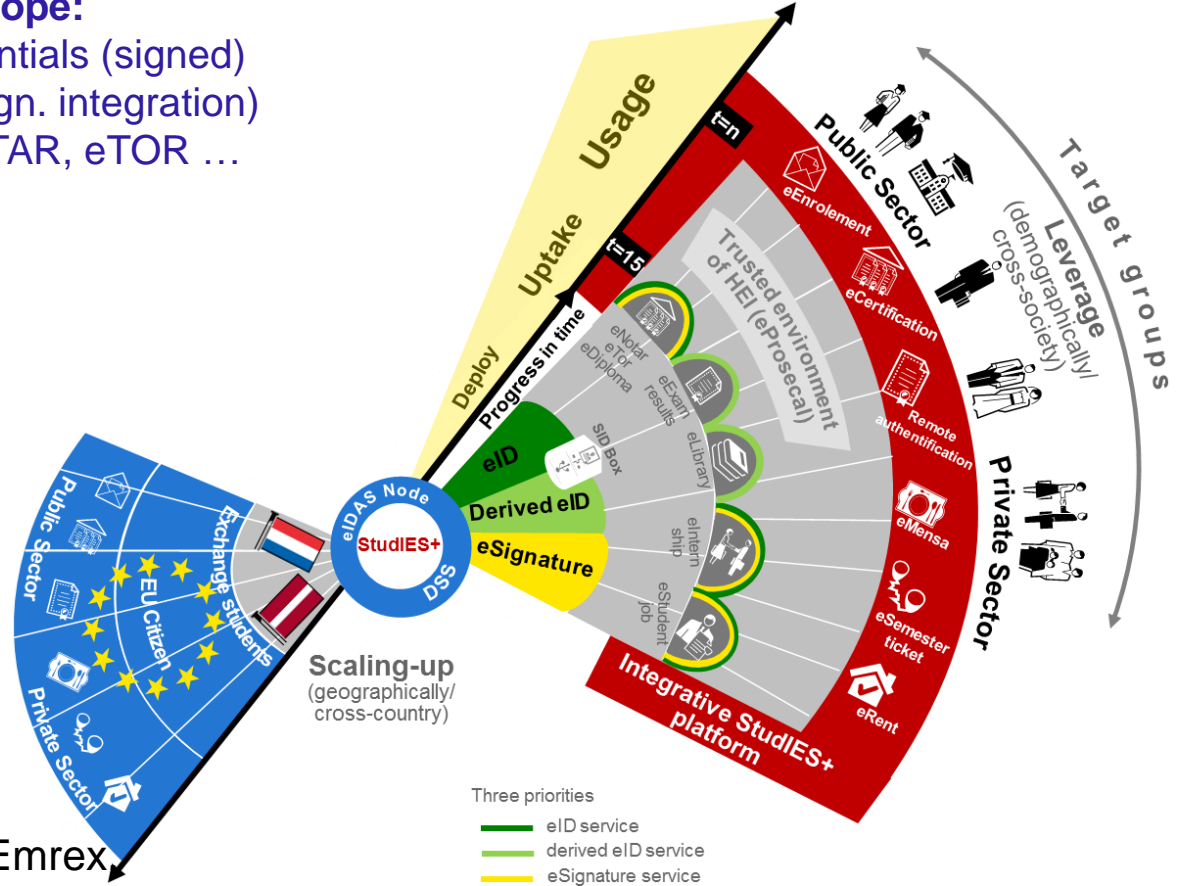

Related Projects (EU):

EWP/Erasmus without Paper, Emrex, ESC/The European Student Card, eduGain, ESMO

▲ Hochschule Harz

Hochschule für angewandte Wissenschaften

H. Strack
Netlab/Hochschule Harz

Seite 23

StudIES+ - Überblick

THE STUDIES+ HOUSE

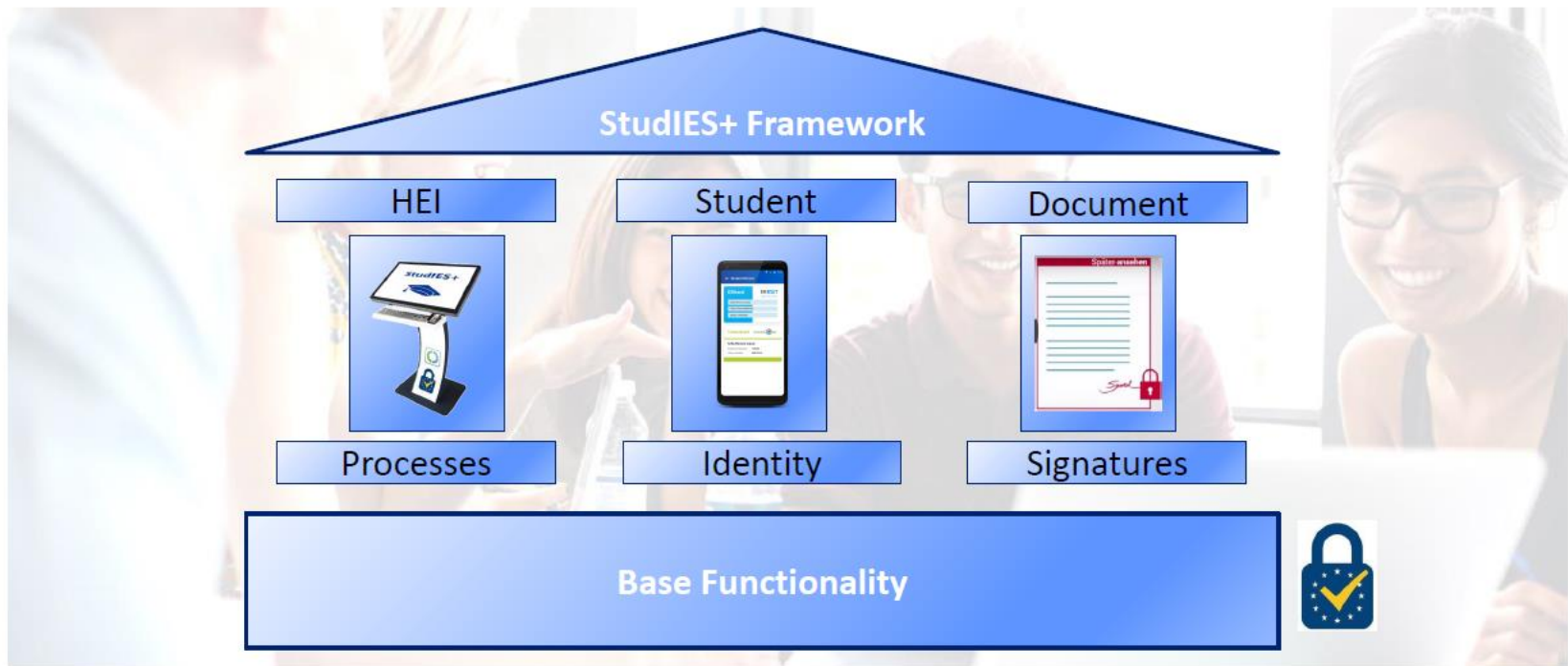

13.12.2019 | 8

eInternship

Kombinierter eIDAS eID/TS-Einsatz

eInternship/ePraktikum (StudIES+) - eIDAS-eID/eSignature



Co-financed by the European Union
Connecting Europe Facility

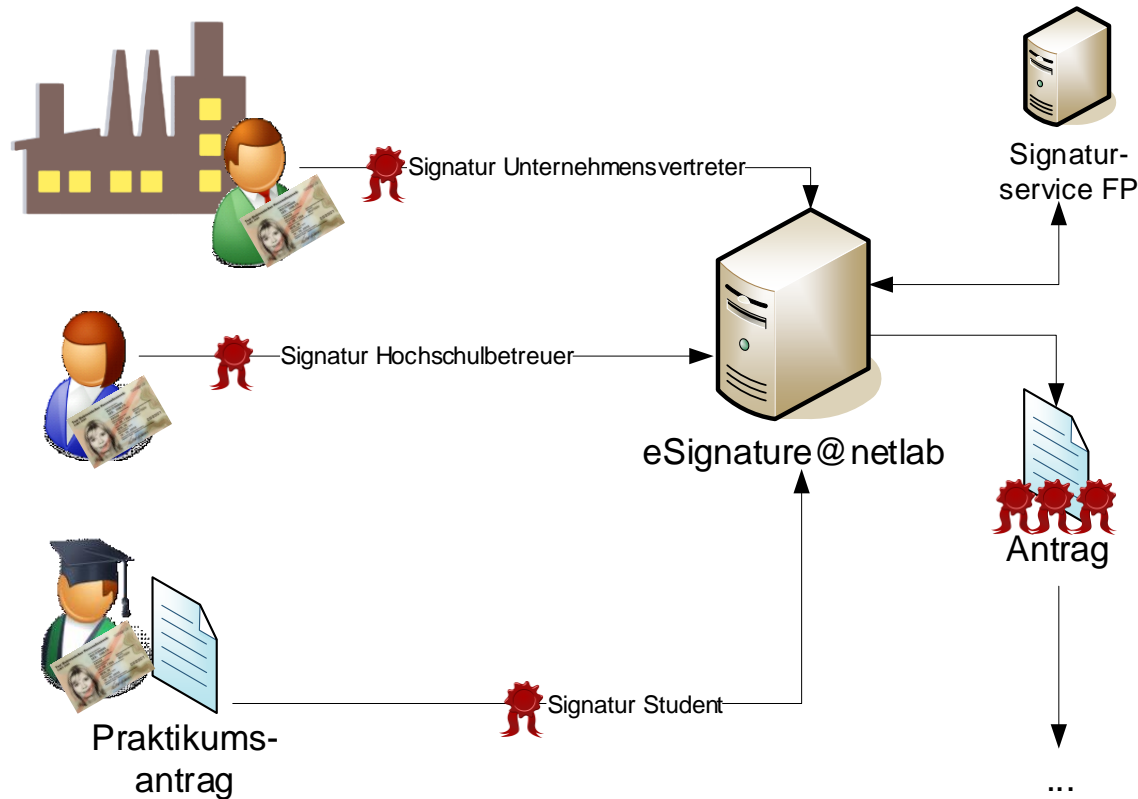

StudIES+ (Student's Identification and Electronic Signature Services)
EU CEF Action No. 2017-DE-IA-0022

Zeugnis/Dok.-Beglaubigung per eIDAS eID & TS

eDiploma / eNotar (StudIES+) – beglaubigte eZeugniskopie

Signatur-Verortungsvarianten (föderal skalierbar):

- hochschulstart.de
- Hochschule
- Schule, Behörde
- gemäß VwVfG

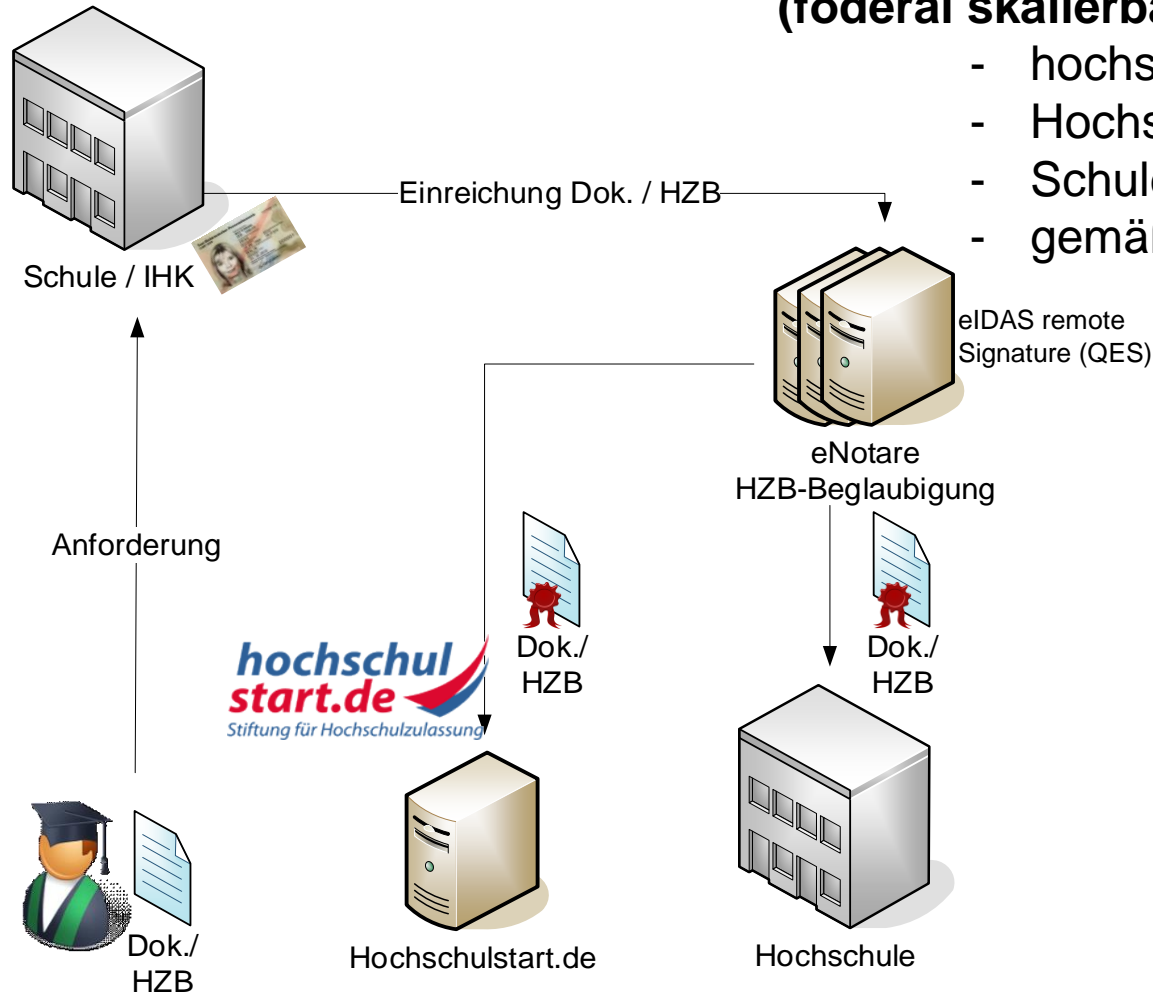

eNotar - Ablauf

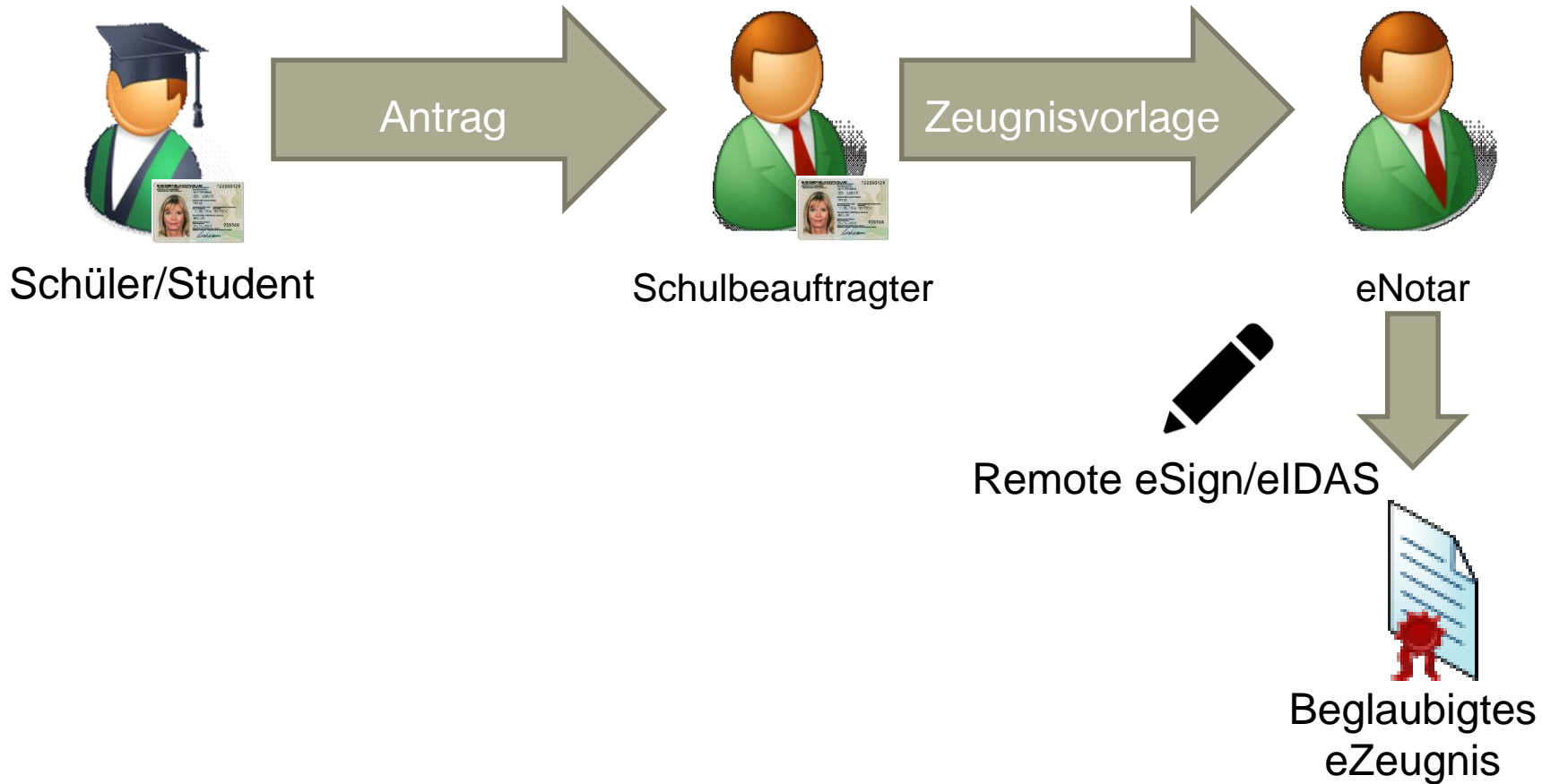

EMREX-network

Home About us ▾ Network ▾ Join ▾ Support ▾ Documents News ▾ Contact

Members

| | |
|------------------|----|
| Full Member | 9 |
| Associate Member | 13 |

eProsecal / eNotar mit EMREX-Anbindung - Szenarien

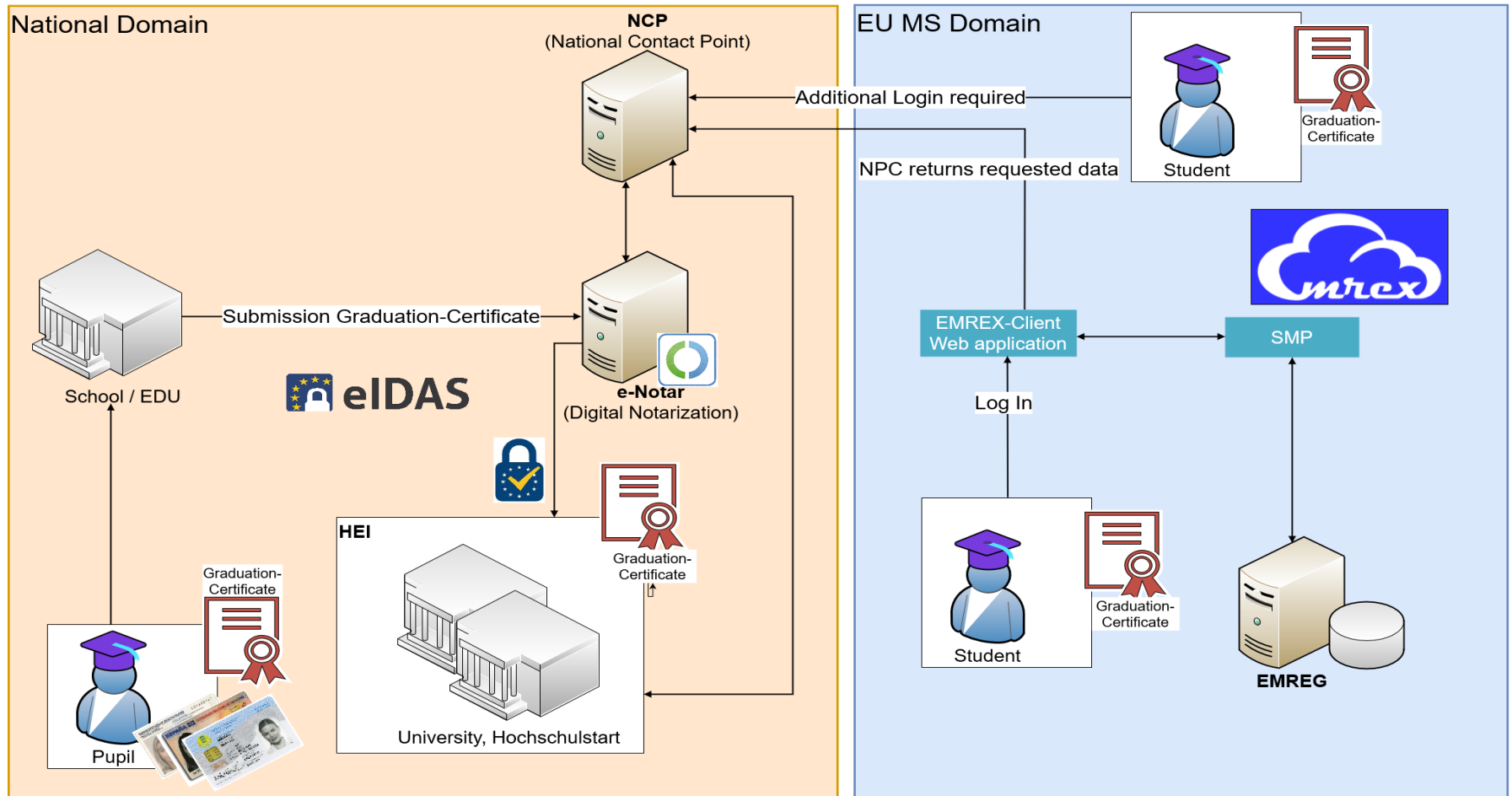

Zeugnisdaten im ELMO/EMREX

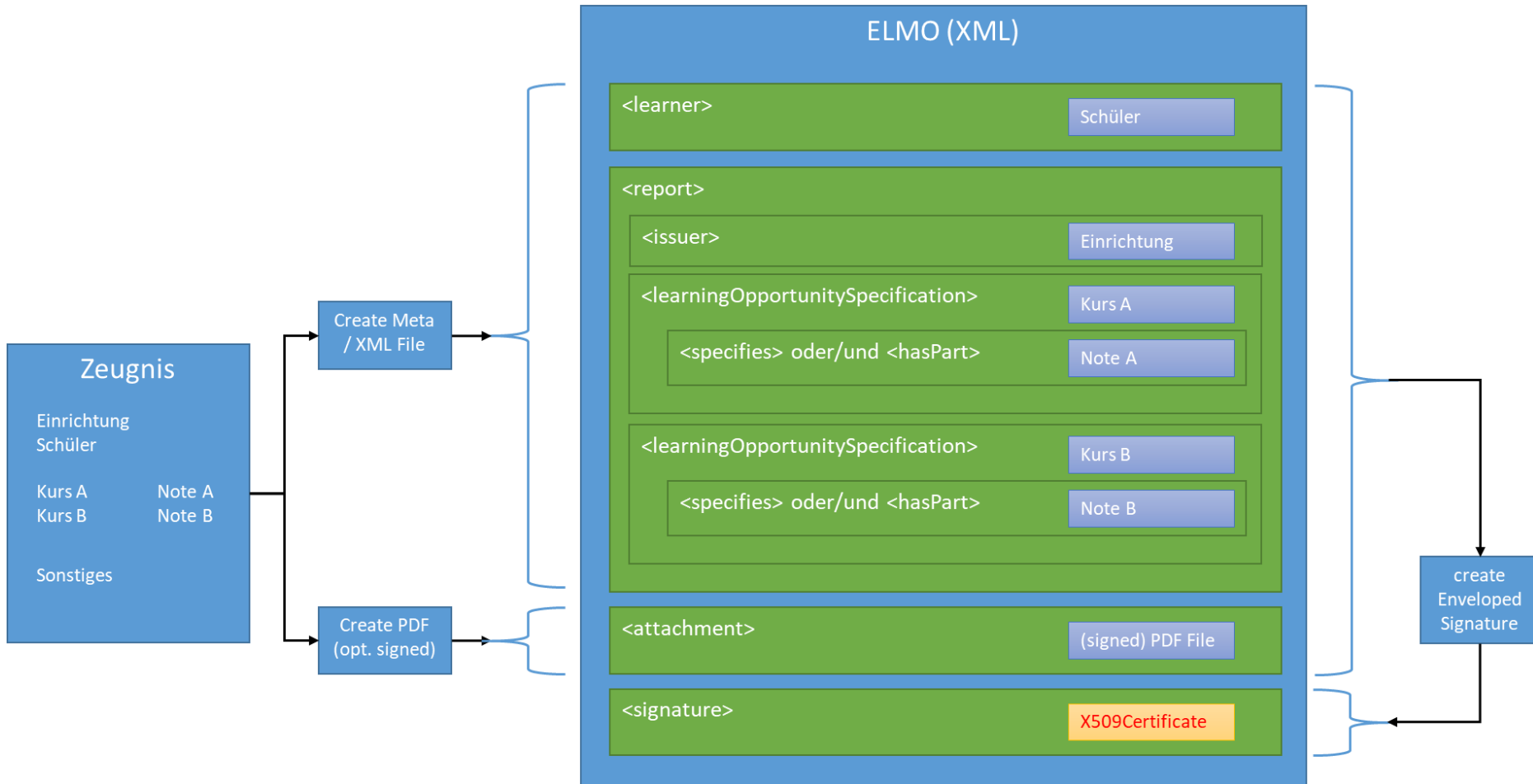

YourCredentials (StudIES+)

- Beglaubigung von PA-abgeleiteten Identitäten
- eID Sharing Hochschulen LSA (HSG, LSA)

eNotar @

▲ Hochschule Harz
<https://netlab.hs-harz.de>

PASSED



Europakarte: [EU]

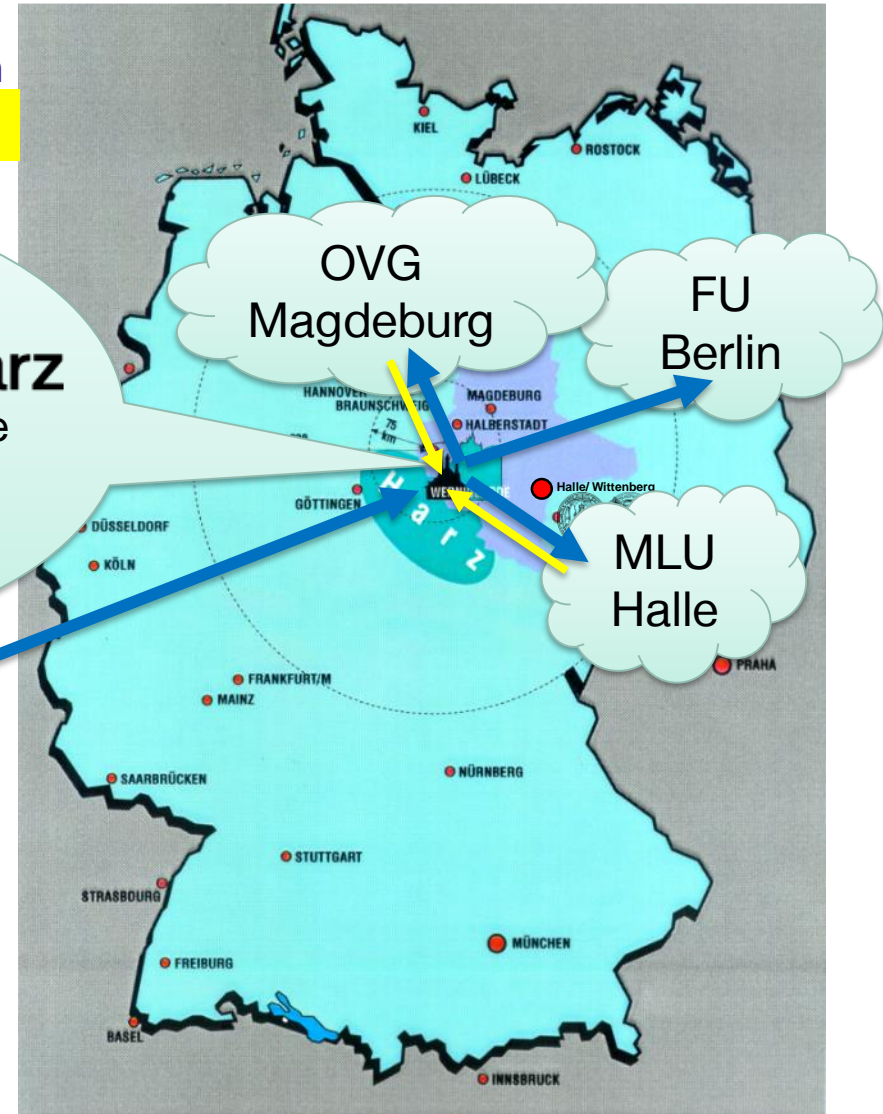

eNotar-Beglaubigungen
Übersicht

eNotar

Lade Applikation

eInternship
Home

eInternship

Lade Applikation

eKolloquium
Home

eKolloquium

Lade Applikation

eProsecal
Home

eProsecal

Lade Applikation

Electronic Transcript of Records (eTOR) - Informatik E-Administration
Home

eTor

Lade Applikation

YourCredentials-Notarisiert und autorisiert vom eNotar Harz
Home

YourCredentials

Lade Applikation

Weitere Anwendungen OZG-Bildungswesen/ Ini. Nationale Bildungsplattform KOLIBRI

Big Picture – Exemplarische User Journey.

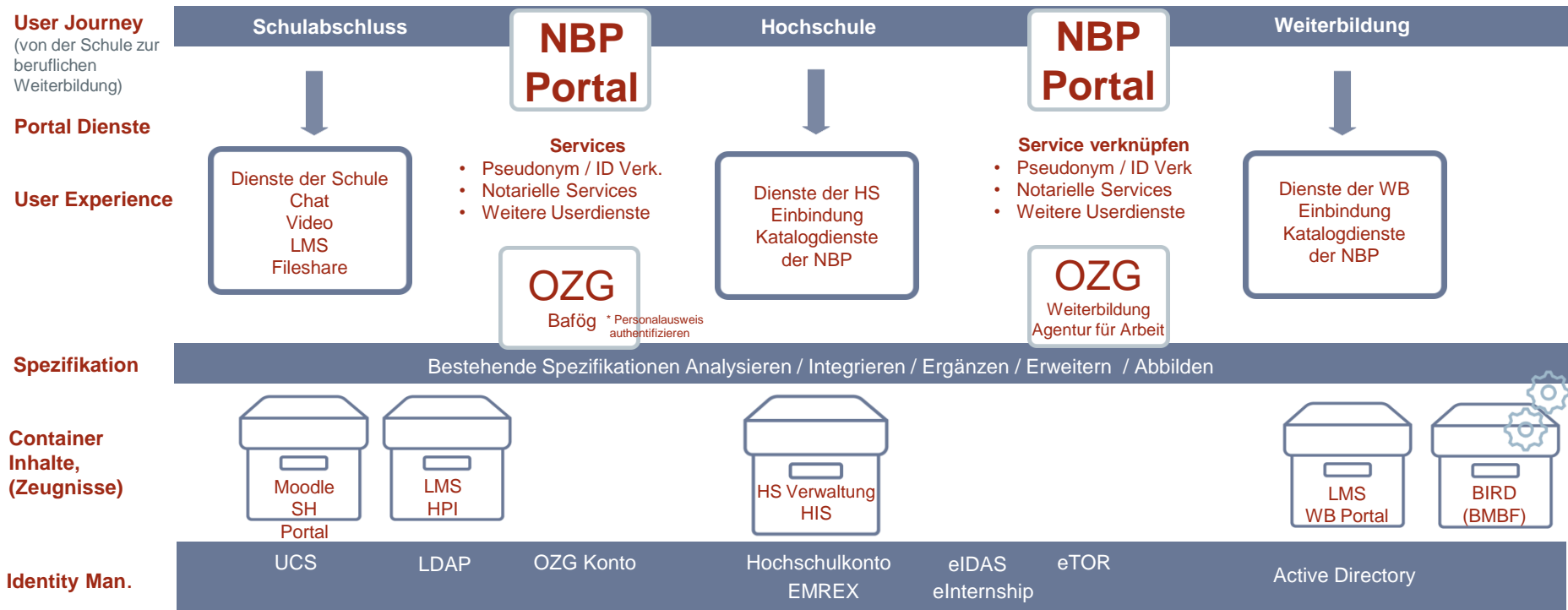

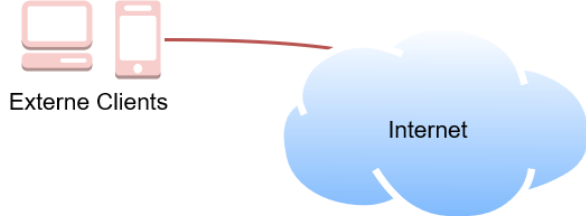

KOLIBRI - Architekturüberblick

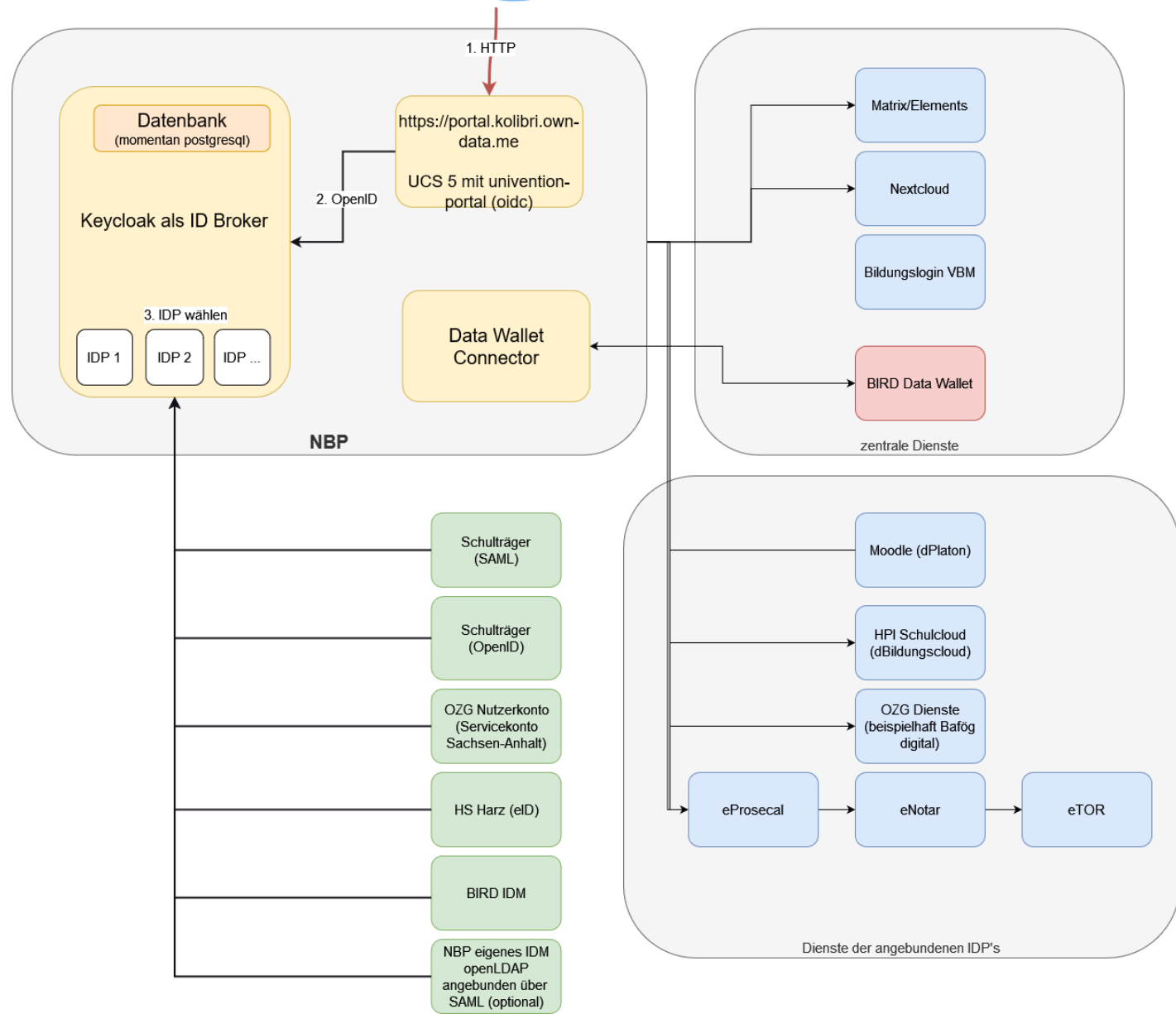

Impressionen

Nationale Bildungsplattform KOLIBRI

The screenshot displays the NBP Portal interface. At the top left, the 'NBP Portal' logo is visible. In the top right corner, there are search, notification, and menu icons. A notification box in the upper right corner states: 'Info: Ihre Autorisierungsstufe ist: hoch'. The main content area is divided into two sections: 'Meine Dienste' and 'Dienste für Externe'. 'Meine Dienste' includes tiles for 'NBP Dienste', 'HS Harz', and 'BILDUNGS LOGIN'. 'Dienste für Externe' features a grid of tiles for 'eProsecal Home', 'eTOR Home', 'YourCredentials Home', 'eInternship Home', 'eKolloquium Home', 'Nextcloud CSLSA', 'Stud.IP', 'HiSinOne', and 'eNotar Home'. Each tile has a red 'LOA HIGH' indicator. Below the grid, there are three more tiles: 'myUniHelps - eHiwi', 'EMREX', and 'eProsecal Home' with a red 'LOA HIGH OZG' indicator. On the right side, there is a decorative image of a desk with a blue mug containing pens and pencils, a stack of books, and a small green plant. A floating notification box at the bottom right shows a tile for 'eKolloquium/ EDCI' with the text 'Digitaler Kolloquiantrag HS Harz'.

Anmeldung eProsecal OZG/OSI-Nutzerkonto

The screenshot shows the 'eProsecal Home' interface. At the top, there is a dark blue header with the text 'eProsecal Home'. Below this, a red banner with the text 'LOA HIGH' is visible. The main content area is divided into two columns. The left column features a button labeled 'Registrierung per eID/eIDAS' and a paragraph of text explaining the registration process. The right column contains three buttons: 'Anmeldung eID-Test NBP, Daniel', 'Anmeldung eID-Test NBP, Jack', and 'Anmeldung per eID/eIDAS'. Below these buttons, there is a paragraph of text explaining the login process for accounts created with a personal ID card. At the bottom right, there is another button labeled 'Anmeldung per OZG / OSI Service Konto' and a paragraph of text explaining the login process for users with an OSI Service Account.

eProsecal
Home

LOA HIGH

Registrierung per eID/eIDAS

Für die einmalige Registrierung zur sicheren Initialisierung Ihres Accounts werden aus Ihrem Personalausweis PA (mit aktivierter eID/eIDAS) nach Ihrer Zustimmung per PIN-Eingabe einmalig "Name, Vorname und Geburtsdatum" ausgelesen, um für Sie einen eindeutigen Account anlegen zu können.

Anmeldung eID-Test NBP, Daniel

Anmeldung eID-Test NBP, Jack

Anmeldung per eID/eIDAS

Nach der einmaligen Registrierung mit dem Personalausweis PA können Sie sich an Ihren Account mit PA eID/eIDAS wieder anmelden (nur das PA-Pseudonym wird dann ausgelesen)

Anmeldung per OZG / OSI Service Konto

Wenn sie ein OSI Service Konto besitzen, können Sie sich hiermit anmelden.

Sachsen-Anhalt OZG-Login



SACHSEN-ANHALT

START ALLE DIENSTE

Anmelden

Bitte melden Sie sich an. [Oder registrieren Sie sich kostenlos.](#)

Ihre Anmeldeöglichkeiten

Mit Online-Ausweisfunktion 

 Mit Online-Ausweisfunktion

Damit Sie sich mit Ihrem Ausweis (neuer Personalausweis oder elektronischer Aufenthaltstitel) anmelden können, muss die Online-Ausweisfunktion des Ausweises aktiviert sein.

Sie benötigen Ihre sechsstellige PIN und ein geeignetes Kartenlesegerät oder Smartphone. Zusätzlich muss auf Ihrem Computer oder Smartphone die AusweisApp2 installiert und gestartet sein.

Sie können die AusweisApp2 unter <https://www.ausweisapp.bund.de> kostenlos herunterladen und finden hierzu weiterführende Informationen.

Verbinden Sie Ihr Lesegerät und starten Sie die AusweisApp2. Legen Sie Ihr Ausweisdokument in das Lesegerät. Klicken Sie dann auf Anmelden.

> Anmelden

eProsecal-Prototyp

▲ Hochschule Harz
Hochschule für angewandte Wissenschaften

Overview Logout Privacy Statement Imprint Arianna Garbini

eProsecal Overview

My Data:

| | |
|------------|--------------------------------------|
| Firstname: | Arianna |
| Lastname: | Garbini |
| Birthday: | 1968-05-22 |
| ShareId: | 11c6942f-379a-11ea-80b3-000c298de881 |
| Email: | test.email@test.de |

Save changes

| Document | Added at | | | | | |
|-------------|---------------------|---|--|--|--|--|
| Zeugnis.pdf | 2020-01-16 14:46:53 | 0 | | | | |

Browse... No file selected.

Upload by eIDAS

Files shared with me

| Document | Added at | | | |
|-------------|---------------------|---|--|--|
| Zeugnis.pdf | 2020-01-16 14:47:28 | 0 | | |



eProsecal Übersicht

eProsecal Übersicht

Meine Daten:







Vorname: Erika

Nachname: Mustermann

Geburtsdatum: 1964-12-08

ShareId: eC7QnFtcJC97WzY9egVyt4fN1f1rf316lglg

Email:

| Dokument | Hinzugefügt am | Signaturen | |
|--------------------------|------------------|------------|--|
| datei_Zeugnis_plus.pdf ✓ | 29.03.2022 15:06 | 1 |        |

Keine Datei ausgewählt.

Einreichen per eID, entspricht Unterschrift-/Schriftformersatz

eProsecal - Rücksprung KOLIBRI/NBP

▲ Hochschule Harz
Hochschule für angewandte Wissenschaften

Startseite Übersicht Logout Datenschutzerklärung Impressum ERIKA MUSTERMANN

eProsecal Übersicht

Meine Daten:

| | |
|----------------------|---|
| Vorname: | ERIKA |
| Nachname: | MUSTERMANN |
| Geburtsdatum: | 1964-08-12 |
| ShareId: | 6fa93c4d-574e-11ec-b9df-005056bc6ad4 |
| Email: | <input type="text" value="erika.mustermann@test.de"/> |

eNotar-Beglaubigung - Auswahl

eNotar-Beglaubigungen

Auswahl eNotar Antragsteller

Angaben zum eNotar

| | |
|--------------------------|--------------------------|
| Organisation | TestSchule |
| Name des eNotars: | ANDRÉ MUSTERMANN |
| Email: | andre.mustermann@test.de |

Info

Sie sind als Antragssteller für Beglaubigungen auf der eNotar-Plattform angemeldet. Diese ermöglicht Ihnen im nächsten Schritt eine rechtsverbindliche, elektronisch signierte Beglaubigung Ihres Schulabschlusszeugnisses in Auftrag zu geben. Dieser Vorgang erfolgt über Ihre Schule als eNotar-Beglaubigungsstelle in technischer Kooperation mit der Hochschule Harz (F&E). Die Teilnahme an dem Beglaubigungsprozess ist für die Zuständigen nur per eID-Ausweisfunktion des Personalausweises stark gesichert möglich. Dazu wird die Schule nach Ihrer Zustimmung im nächsten Schritt eine elektronische Kopie Ihres Schulzeugnisses mit Beglaubigungsvermerk per qualifizierter Fernsignatur (eIDAS) mittels Francotype Postalia und Bundesdruckerei als Trust-Service Anbieter qualifiziert signiert digital beglaubigen (Verwaltungsverfahrensgesetz §33).
Die so beglaubigte Zeugniskopie können Sie anschließend im Portal herunterladen.

[Zurück](#) [Weiter](#)

eNotar-Beglaubigung: Antrag

▲ Hochschule Harz
Hochschule für angewandte Wissenschaften

Startseite Übersicht Logout Datenschutzerklärung Impressum ANDRÉ MUSTERMANN

eNotar-Beglaubigungen

eNotar

Informationen zum Notarisierungsprozess

[Prozess löschen]

Angaben zum Antragssteller

| | |
|----------------|------------|
| Name: | MUSTERMANN |
| Vorname: | ERIKA |
| Geburtsdag: | 1964-08-12 |
| Schuleintritt: | 2011 |
| Schulaustritt: | 2021 |

Angaben zur Schule

| | |
|------------------------|--------------------------|
| Name der Schule: | TestSchule |
| Adresse: | Wernigerode |
| Name des Betreuers: | MUSTERMANN |
| Vorname des Betreuers: | ANDRÉ |
| E-Mail: | andre.mustermann@test.de |

Angaben zum eNotar

| | |
|----------------------|--------------------------|
| Organisation: | TestSchule |
| Name des eNotars: | MUSTERMANN |
| Vorname des eNotars: | ANDRÉ |
| E-Mail: | andre.mustermann@test.de |

Dokumente

| | |
|-----------------------|--|
| Datenschutzerklärung: | Datenschutzerklärung herunterladen |
| Zeugniskopie: | Zeugniskopie herunterladen |

Freigaben

| | |
|-----------------|--|
| EMREX Freigabe: | Zeugniskopie freigeben für Inhaber / EMREX |
| Prüfbericht: | |

eNotar-Übersicht: Rolle Notar

| eNotar-Beglaubigungen | | | |
|-----------------------|----|---------------|----|
| Übersicht eNotar | | | |
| Aktionen | ↑↓ | Anzahl | ↑↓ |
| Beglaubigte Zeugnisse | | 18 | |
| Bearbeitete Prozesse | | 24 | |

| Vorgang | zuletzt aktualisiert | Rolle | Status | ↑↓ |
|-------------------------------------|----------------------|--------|--|----|
| | ↑↓ | ↑↓ | | |
| Zeugnis TestSchule ERIKA MUSTERMANN | 29.03.2022 13:57 | eNotar | Vorgang bei Schule per eID Unterschrift / schriftformersetzend eingereicht | |
| Zeugnis TestSchule ERIKA MUSTERMANN | 29.03.2022 12:10 | eNotar | Vorgang bei Schule per eID Unterschrift / schriftformersetzend eingereicht | |

eNotar Sign.- Prüfbericht

eNotar-Beglaubigungen Validierungs-Informationen eNotar

zurück

Drucken

QES AdES/QC TL based Validate electronic signatures and indicates whether they are Advanced electronic Signatures (AdES), AdES supported by a Qualified Certificate (AdES/QC) or a Qualified electronic Signature (QES). All certificates and their related chains supporting the signatures are validated against the EU Member State Trusted Lists (this includes signer's certificate and certificates used to validate certificate validity status services - CRLs, OCSP, and time-stamps).

Signature S-31E04FF65D703673AE1A92E2C6497A5D0E1F11BB424BD4DF1DA7B4521E880AEB

| | |
|----------------------|---|
| Qualification: | N/A ⓘ |
| Signature format: | CAdES-BASELINE-B |
| Indication: | INDETERMINATE ⓘ |
| Certificate Chain: | Mentana-Claimssoft GmbH D-TRUST CA 2-2 2020 D-TRUST Root CA 2 2017 |
| On claimed time: | 2022-03-29 |
| Best signature time: | 2022-03-29 ⓘ |
| Signature position: | 2 out of 3 |
| Signature scope: | Full document (FULL) Full document |

Signature S-E380615F366C2F81C582858FCE1657848EEE8F06D4503215C7207ACC2BFFA21E

| | |
|----------------------|--|
| Qualification: | QESig ⓘ |
| Signature format: | CAdES-BASELINE-B |
| Indication: | TOTAL_PASSED ✓ |
| Certificate Chain: | Andre Mustermann D-TRUST CA 1-1 2017 D-TRUST Root CA 1 2017 |
| On claimed time: | 2022-03-29 |
| Best signature time: | 2022-03-29 ⓘ |
| Signature position: | 3 out of 3 |
| Signature scope: | Full document (FULL) Full document |

Document Information

| | |
|--------------------|------------------------------|
| Signatures status: | 1 valid signatures, out of 3 |
| Document name: | validation |

eKolloquium (EDCI, eIDAS)

eKolloquium

Auswahl der Prüfer des Kolloquium Studierender

Angaben zu den Prüfern

Info
Sie sind als Studierender auf der eKolloquium-Plattform angemeldet. Diese ermöglicht Ihnen im nächsten Schritt einen rechtsverbindlichen, elektronisch signierten Kolloquiums Antrag in Auftrag zu geben. Dieser Vorgang erfolgt über Ihre Hochschule.

| | |
|----------------------------------|--|
| Auswahl des Erstprüfers: | ANDRÉ MUSTERMANN |
| Fachbereich: | Fachbereich Automatisierung und Informatik |
| Email: | m.mustermann@hs-harz.de |
| Auswahl des Zweitprüfers: | Hans-Günther von Drebenbusch-Dalgoßen |
| Fachbereich: | Fachbereich Automatisierung und Informatik |
| Email: | j.dalgoßenn@hs-harz.de |

eKolloquium Antrag

eKolloquium
Kolloquium: Daniel Jackson Studierender

Angaben zum Kolloquiums Antrag

[\[Bearbeiten\]](#) [\[Prozess löschen\]](#)

Angaben zum Studierenden

| | |
|-------------|------------|
| Name: | Jackson |
| Vorname: | Daniel |
| Geburtstag: | 1970-12-15 |

Angaben zum Erstprüfer

| | |
|----------|------------|
| Vorname: | ANDRÉ |
| Name: | MUSTERMANN |

Angaben zum Zweitprüfer

| | |
|----------|----------|
| Vorname: | Samantha |
| Name: | Carter |

Dokumente

| | |
|---------------------------------------|--|
| Studentische Einverständniserklärung: | Studentische Einverständniserklärung herunterladen ✓ |
| Bewertung des Kolloquiums: | Dokument nicht vorhanden ✗ |
| Digitales-Zertifikat-EDCI: | Abrufen des Zertifikates ist zur Zeit nicht möglich ✗ |
| Digitales-Zertifikat-ELMO: | Abrufen des Zertifikates ist zur Zeit nicht möglich ✗ |

Zurück zur Übersicht

Unterlagen beim Erst- und Zweitprüfer einreichen
per eID, entspricht Unterschrift-/Schriftformersatz

eKolloquium Prüfer

eKolloquium Prüfer

Einreichen der Bewertung des Kolloquiums per eID

Bitte reichen Sie das Formular zur Bewertung des Kolloquiums ein.

Formular für die Bewertung Bewertung.pdf

Benotung des gesamten Kolloquiums

Einreichen per eID, entspricht Unterschrift-/Schriftformersatz

Fazit, Ausblick

- Sicherheit, Datenschutz, Effizienz @UNI mit eGovernment-Standards (Pflege/Synergien), sowie per eID zum eSchriftformersatz D (alternativ zu QES) für Verwaltungen/Hochschulen/Prozesse
- eIDAS-Erweiterungen für interoperable cross-boarder eID-Zugänge (EU) Hochschulen
- eID-Synergien eGovernment OZG/DE: interoperable Service-Konten, SSO (LoA Hoch)
- StudIES+-Projekt (EU CEF) mit eIDAS-Anwendungen Hochschulen: Sicherung Services/Konten und Dokumenten-Transfer mit Standards (EU-weit)
- Ausgewählte Tests/Erprobungen: HS Harz, SFH, UNIT (Norwegen)
- Initiative Nationale Bildungsplattform (BMBF) - Verbundprojekt KOLIBRI abgeschlossen: gesicherte SSO-Zugänge im Bildungswesen übergreifend, Sicherung und Beglaubigung von Dokumenten und deren Austausch (interoperabel mit OZG-Konten, eIDAS, EMREX/ELMO, EDCI)

▲ Hochschule Harz

Hochschule für angewandte Wissenschaften

Fragen, Kontakt, F&E-Koop.

Prof. Dr. H. Strack

Hochschule Harz, FB AI, netlab

Friedrichstr. 57-59

38855 Wernigerode

Tel: 03943 659 341

Mail: hstrack@hs-harz.de

<http://studies-plus.eu>

<http://netlab.hs-harz.de/TREATSWS/>

<http://netlab.hs-harz.de/research/>